

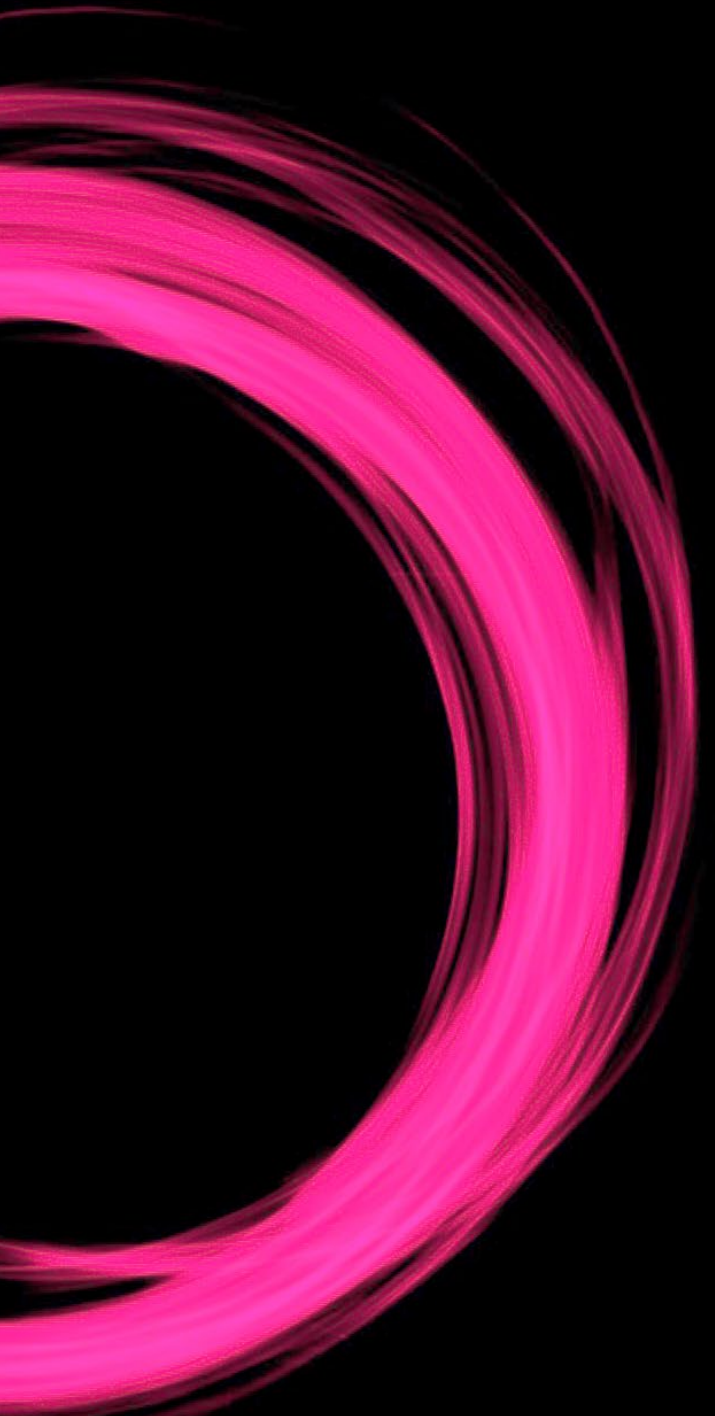







more
L I G H T



20
24

more
L I G H T

2/4		Fold 24 / Fold 12	
8		Ago	
12		Filo	Power - Power RGBW - Soft
20		Dado	
24		Moon	
28/32		Block / Block	bi
34		Flare	
38/42		Icon T / Icon T	bi 
46/48		Icon T	Compact / Icon T
50/52		Icon C / Icon C	Compact 
54		Rigo	
58		Volta	
60		Viale	
64		Tree T	
68		Mimì	
72		Cocò	



Scopri la libertà di illuminare ogni angolo con il nostro proiettore FOLD 24.

Grazie al suo snodo, questo proiettore ti offre la flessibilità di dirigere la luce esattamente dove ne hai bisogno. Adatto per una varietà di applicazioni, dalla valorizzazione di elementi architettonici alla creazione di atmosfere uniche in spazi commerciali, combinando design elegante e funzionalità avanzata FOLD 24 nasce per soddisfare svariate esigenze illuminotecniche.

Scegli tra la versione compatta con modulo LED ad alimentazione diretta 230 Vac (DOB) o opta per la massima resa con l'alimentatore integrato. La versione DALI offre un controllo ancora più avanzato, permettendoti di modulare la luce secondo le tue esigenze. Completa il prodotto la vasta selezione di ottiche, che garantisce un'illuminazione su misura per ogni ambiente. Con il proiettore FOLD 24, unisci stile, flessibilità e prestazioni in un unico dispositivo illuminante.

Discover the flexibility of lighting with our FOLD 24 floodlight. Thanks to its joint, this this floodlight offers the possibility to direct light exactly where you need it. Suitable for a variety of applications, from enhancing architectural elements to creating unique atmospheres in commercial areas. Combining elegant design and advanced functionality, FOLD 24 is designed to meet different lighting requirements. Choose between the compact version with a direct 230 Vac power LED module (DOB) or opt for maximum performance with the integrated power supply. The DALI version offers even more advanced control, allowing you to modulate the light according to your needs. The wide selection of beams complete the range of product, ensuring tailor-made lighting for every environment. With the FOLD 24 you combine style, flexibility and performance into a single lighting fitting.

FOLD 24

Illumina ogni angolo. *Flexibility on lighting.*

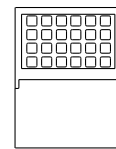

Fold 24
200x32x270mm

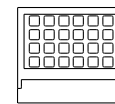

Fold 24 DOB
200x32x204mm

Colour:



Product type:
Materials:

*Floodlights
extra-clear tempered glass, painted
aluminium housing, stainless steel bracket*

Colour Temperature:

3000K, 4000K (5000K on request)

FOLD 12 è il risultato di una ricerca attenta e prolungata di linee pulite ed essenziali. La geometria distintiva dei proiettori li rende non solo adatti per l'inserimento in contesti architettonici e paesaggistici contemporanei, ma conferisce loro anche carattere e professionalità, garantendo nel contempo un'illuminazione performante.

Anche qui lo snodo centrale garantisce una flessibilità inaspettata, punto di forza aggiuntivo per questi proiettori, offrendo soluzioni versatili e adattabili alle diverse esigenze di illuminazione.

Realizzato in 2 varianti FOLD 12 può essere fornito in una versione compatta con un modulo LED ad alimentazione diretta a 230 Vac (DOB) o con un alimentatore ad alta resa integrato.

FOLD 12 è disponibile anche nella versione DALI, che offre una gestione più avanzata e personalizzata dell'illuminazione.

Inoltre, la vasta scelta di ottiche rende il prodotto molto versatile, permettendo di personalizzare l'illuminazione in base alle specifiche necessità dell'ambiente o del progetto in cui viene utilizzato il proiettore.

FOLD 12 is the result of careful and continuous research into clean and essential lines. The distinctive geometry of this floodlight makes it suitable not only for inclusion in architectural and landscape contexts, but also gives it character and professionalism, ensuring high-performance lighting at the same time.

Once again, the central joint provides unexpected flexibility, an additional strength for these floodlights offering versatile solutions that can be adapted to different lighting requirements.

Available in 2 variants, the FOLD 12 can be provided in a compact version with 230 Vac direct power LED module (DOB) or with a high-performance integrated power supply.

FOLD 12 is available also with DALI control system, providing more advanced and personalized lighting management.

Furthermore, the wide range of beams makes the product versatile, allowing lighting customization according to the specific needs of the environment or project where the floodlight is used.

FOLD 12

Rivoluziona il tuo concetto di illuminazione. *Change your lighting concept.*

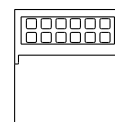

Fold 12
200x32x216mm

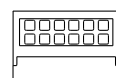

Fold 12 DOB
200x32x151mm

Colour:



Product type:
Materials:

*Floodlights
extra-clear tempered glass, painted
aluminium housing, stainless steel bracket*

Colour Temperature:

3000K, 4000K (5000K on request)



FOLD 12 DOB



staffa standard *standard bracket*

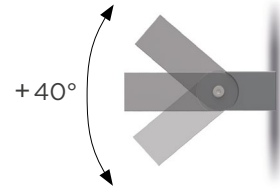

staffa snodata *joint bracket*

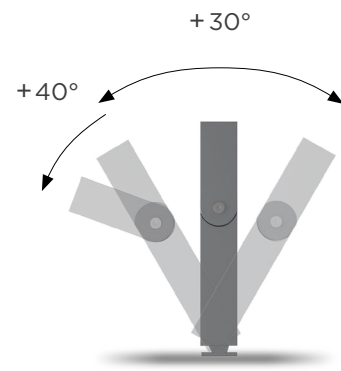

staffa inclinata fissa *fixed angle bracket*

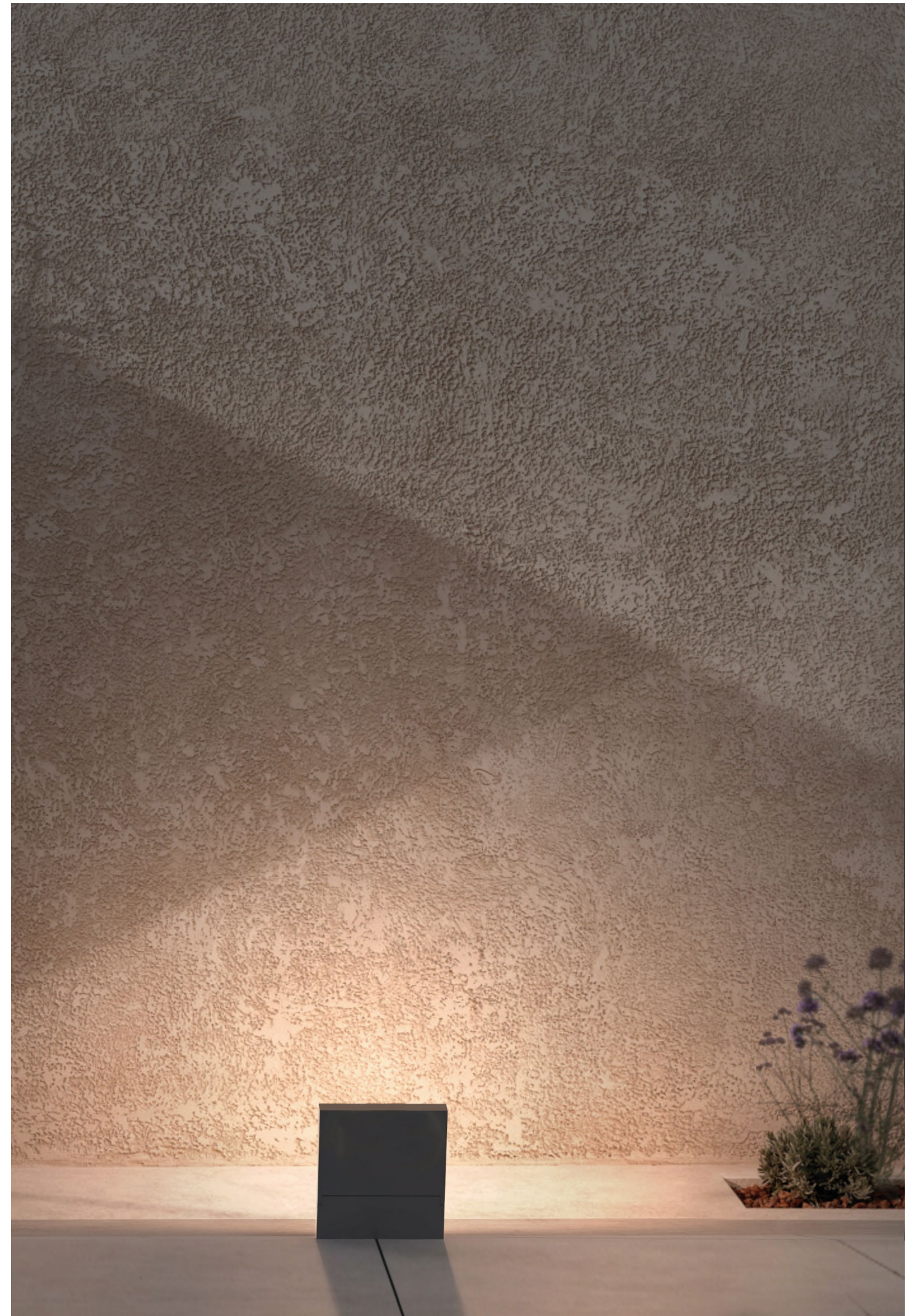
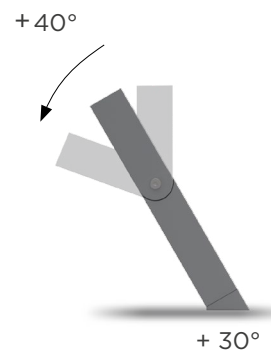

La linea di proiettori orientabili Ago rappresenta l'eccellenza nell'illuminazione. Disponibile in tre varianti dimensionali, equipaggiati con sorgenti luminose a LED di varie potenze e temperature colore ad alto coefficiente di resa cromatica.

Questi apparecchi offrono prestazioni di illuminazione avanzate. Il corpo in alluminio lavorato a macchina CNC e le forme compatte ed essenziali definiscono questa nuova gamma di dispositivi, ideali per concentrare la luce in una precisa area d'interesse.

Con AGO unisci la precisione all'eleganza, creando un'illuminazione focalizzata e di grande impatto visivo. Grazie alla sua straordinaria compattezza, il nostro prodotto è adatto per l'installazione in qualsiasi contesto.

La staffa in acciaio inossidabile AISI 316L garantisce una resistenza e durata superiore, mentre il goniometro inciso a laser su di essa permette un'ampia rotazione e una precisa regolazione. Con questa combinazione di design compatto e funzionalità avanzate, AGO si adatta con versatilità a diverse esigenze di illuminazione, offrendo una soluzione affidabile e flessibile per ogni ambiente.

The AGO adjustable floodlight line represents excellence in lighting. Available in three different sizes, equipped with LED lighting sources of various powers and colour temperatures with a high rendering index.

These devices offer advanced lighting performance. The CNC machined aluminum body and compact essential shapes define this new range of devices, ideal for focusing light in a precise area of interest. With AGO you combine precision with elegance, creating focused, high-visual impact lighting.

Thanks to its extraordinary compactness, our product is suitable for installation in any context.

The AISI 316L stainless steel bracket ensures superior strength and durability, while the laser-engraved goniometer allows wide rotation and precise adjustment. With this combination of compact design and advanced functionality, AGO adapts with versatility to different lighting needs, offering a reliable and flexible solution for every environment.

AGO

La quintessenza dell'eleganza. *The quintessence of elegance.*

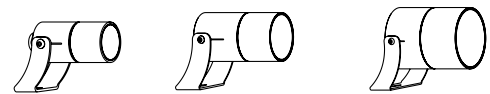
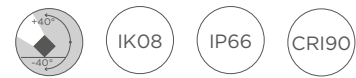

Ago S
330x88x56mm

Ago M
600x133x92mm

Ago L
900x141x117mm

Colour:



Product type:
Materials:

Floodlights
extra-clear tempered glass, painted
aluminium housing, stainless steel bracket
3000K, 4000K (5000K on request)

Colour Temperature:





AGO S

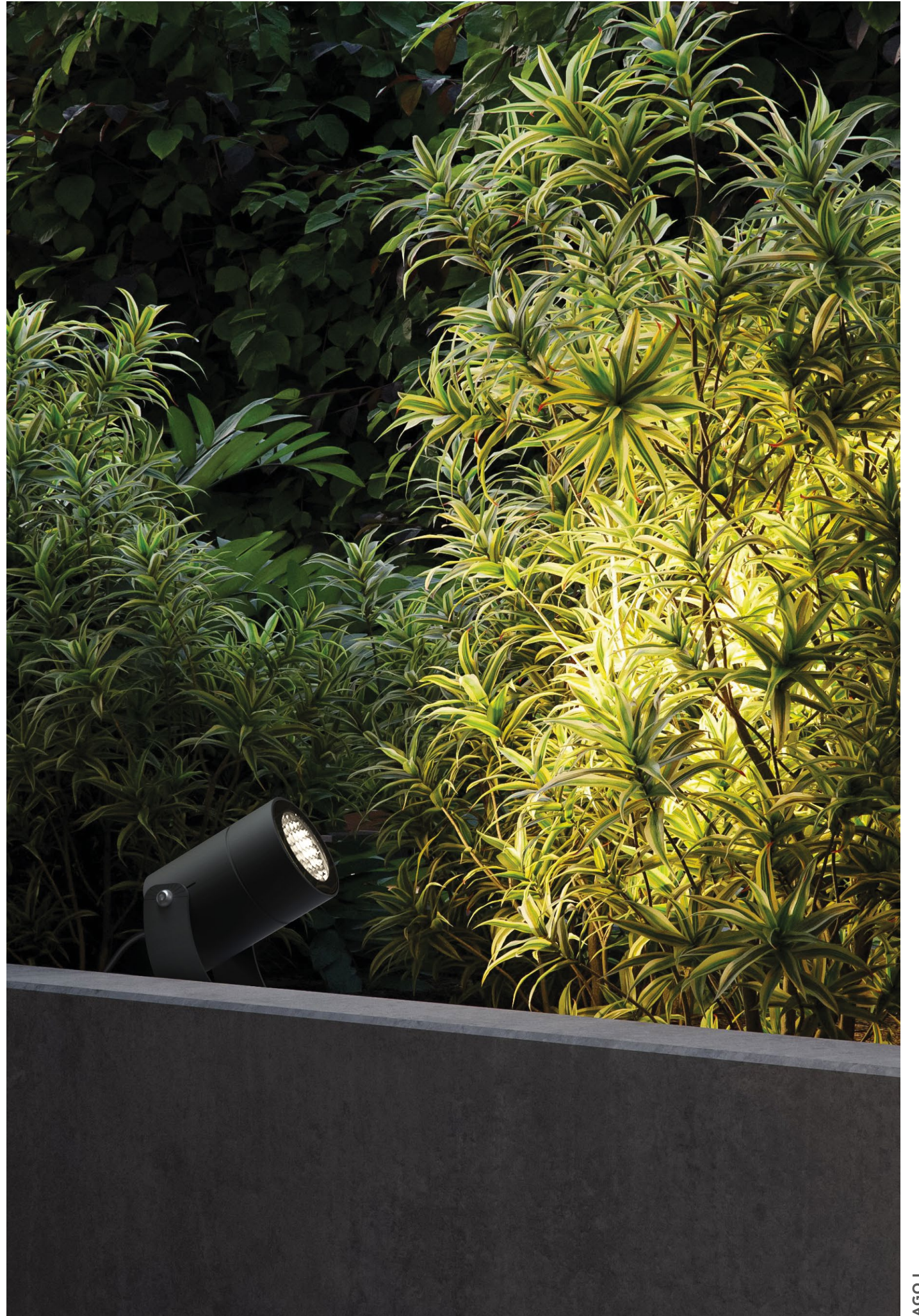

AGO L



FILO POWER

Esplora l'eleganza e la versatilità con la serie FILO POWER, disponibile in quattro dimensioni diverse. Questa serie offre una gamma di possibilità di installazione e una varietà di opzioni ottiche per ottenere effetti di luce performanti. Le staffe di fissaggio in acciaio Inox AISI 316L, regolabili su tutta la lunghezza del prodotto, assicurano la massima flessibilità di installazione, rendendo questa serie ideale per illuminare pareti e facciate. Sia nella versione luce bianca che RGBW, la serie FILO POWER offre soluzioni di illuminazione all'avanguardia. Il suo design minimalista consente di creare linee di luce perfette, integrando armoniosamente la funzionalità con l'estetica in ogni ambiente.

Un sistema lineare dall'elegante design pulito e compatto. Grazie al vetro temperato extrachiaro e alle ottiche di ottima qualità in PMMA, offre un'alta resa luminosa. Questo sistema rappresenta la combinazione ideale tra estetica raffinata e performance luminose di eccellenza. Con FILO POWER, proponiamo qualità e innovazione, offrendo un'illuminazione sofisticata ed efficiente per soddisfare le tue esigenze in termini di design e illuminazione.

Explore elegance and versatility with the FILO POWER series, available in four different sizes. This series offers a range of installation possibilities and a variety of beams options to achieve high-performance lighting effects. The AISI 316L stainless steel mounting brackets, adjustable along the entire length of the product, ensure maximum installation flexibility, making this series ideal wall washer effects. Whether in white light or RGBW version, the FILO POWER series offers advanced lighting solutions. Its minimalist design allows for perfect lines of light, harmoniously integrating functionality with aesthetics in any environment.

A linear system with an elegant, clean, and compact design. Thanks to extra-clear tempered glass and high-quality PMMA beams, it offers high light output. This system represents the ideal combination of refined aesthetics and excellent lighting performance. With FILO POWER we offer quality and innovation, providing sophisticated and efficient lighting to meet your needs in terms of design and lighting.

FILO power

Trasforma il tuo spazio. Transform your space.

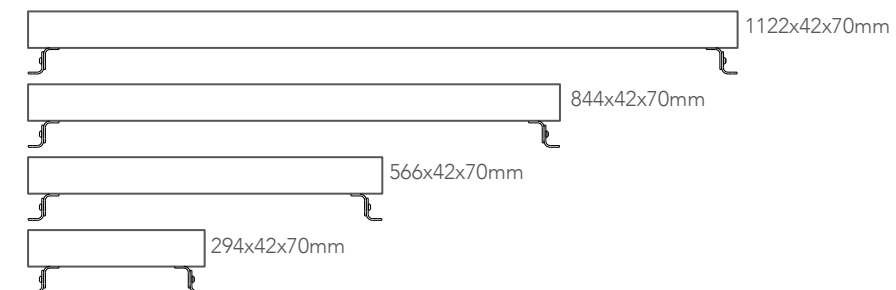

Filo power

Colour:



Product type:
Materials:

Floodlights
extra-clear tempered glass, painted
aluminium housing, stainless steel bracket

Colour Temperature:

3000K, 4000K (2700K, 5000K on request)

Vivi l'esperienza di un'illuminazione dinamica con il nostro sistema lineare LED RGBW.

FILO POWER RGBW ti offre la possibilità di personalizzare il tuo spazio con una vasta gamma di colori, creando atmosfere uniche e coinvolgenti. Il design lineare e pulito si combina con la versatilità del sistema RGBW per offrire un'illuminazione che si adatta al tuo stile e alle tue emozioni. Sperimenta la potenza della luce, esprimi la tua creatività e trasforma il tuo ambiente con FILO POWER RGBW.

Experience dynamic lighting with our linear RGBW LED system. FILO POWER RGBW offers the possibility to customize your space with a wide range of colours, creating unique and engaging atmospheres. The smooth linear design combines with the versatility of the RGBW system to provide lighting that suits your style and emotions. Experience the power of light, express your creativity, and transform your environment with FILO POWER RGBW.

FILO power RGBW

Vivi l'esperienza del colore. *Experience colour.*

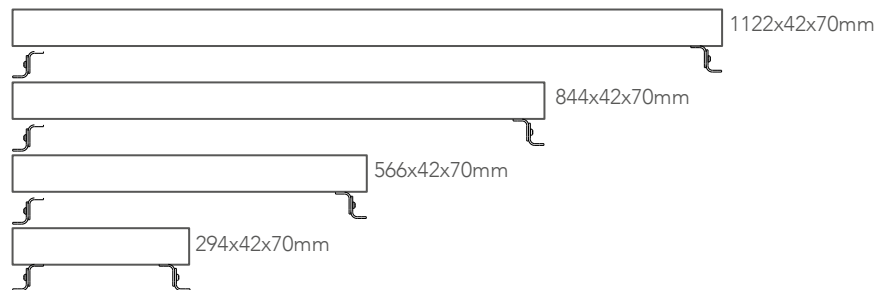

Filo power RGBW

Colour:



Product type:

Floodlights

Materials:

extra-clear tempered glass, painted aluminium housing, stainless steel bracket

White Colour Temperature: 3000K, 4000K (2700K, 5000K on request)

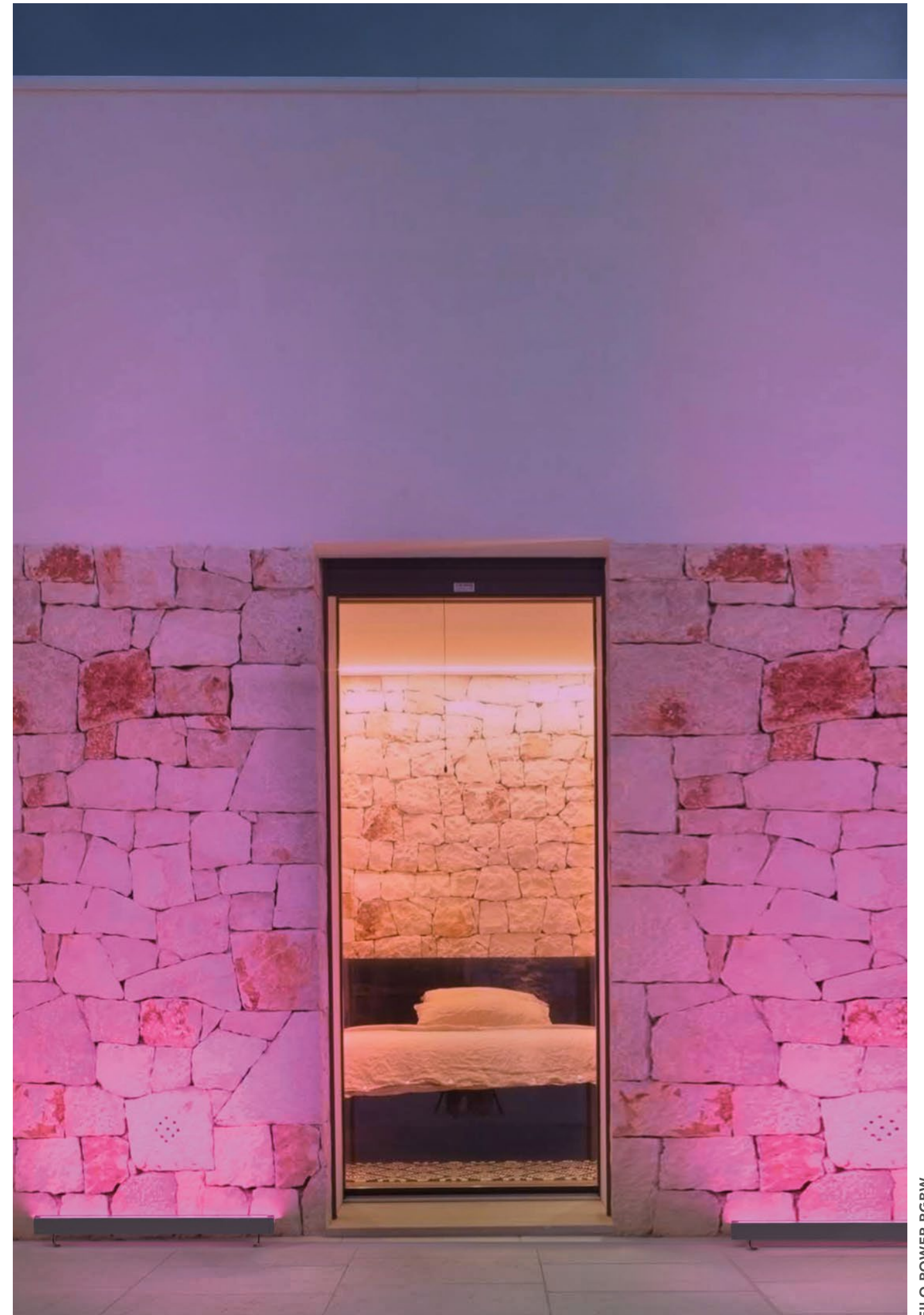

FILO POWER RGBW

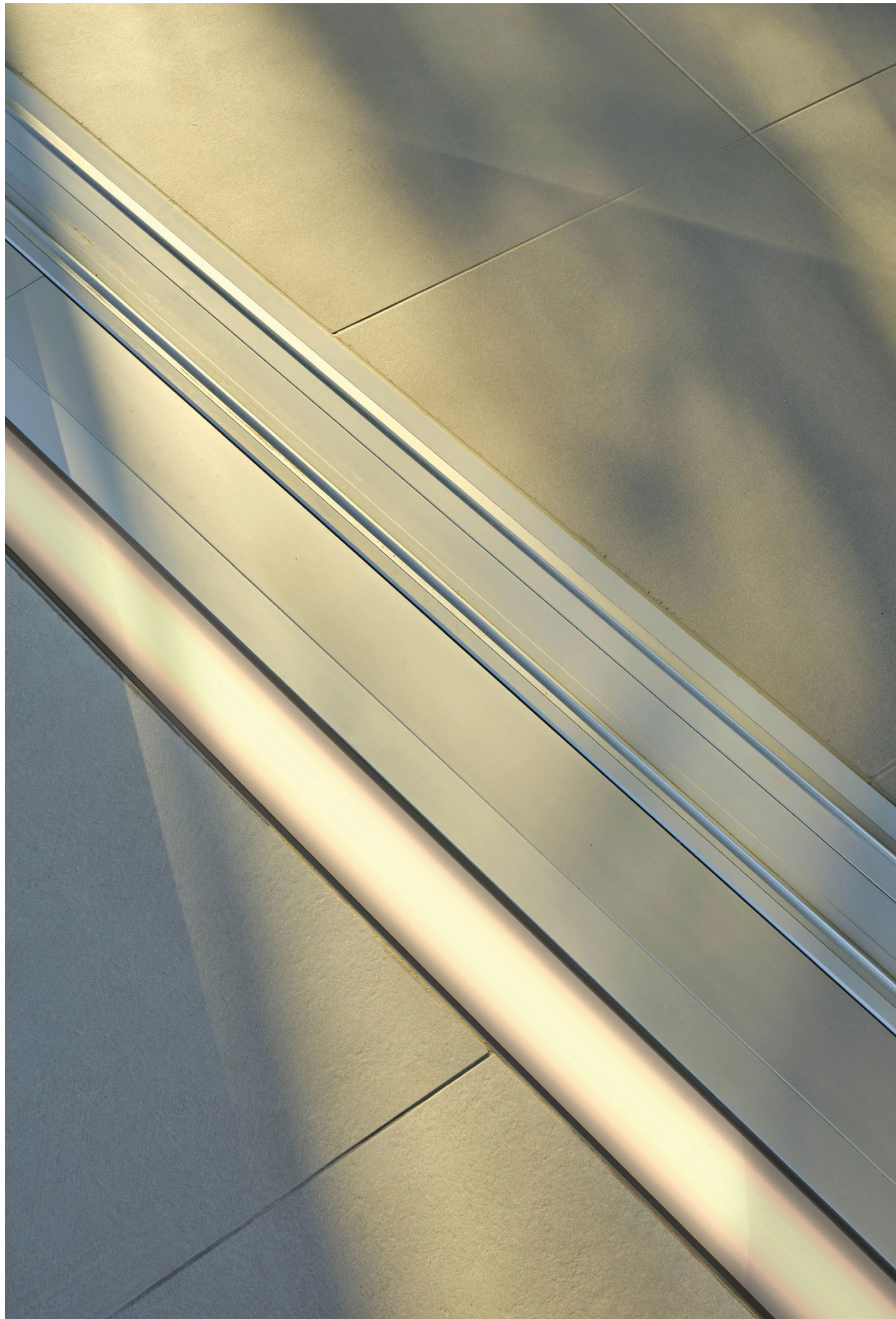

FILO SOFT

L'esperienza e il comfort si fondono armoniosamente nella serie FILO SOFT, una collezione che si distingue per il suo corpo estruso in alluminio a basso contenuto di rame, resistente all'ossidazione. La combinazione di materiali di alta qualità, tra cui il vetro temperato satinato e il riflettore in alluminio ad alto potere riflettente, offre un'illuminazione uniforme e confortevole. Con FILO SOFT, non solo si ottiene un'eccellente resa luminosa, ma anche un tocco di eleganza e durabilità grazie alla qualità dei materiali impiegati. Scopri una nuova dimensione di illuminazione con la serie Filo Soft, dove la forma incontra la funzione per creare ambienti accoglienti e ben illuminati. Entra in un nuovo mondo di illuminazione sofisticata con la serie FILO SOFT.

Experience and comfort are harmoniously combined in the FILO SOFT series, a collection distinguished by its extruded aluminum body with low copper content, resistant to oxidation. The combination of high-quality materials, including tempered glass and a highly reflective aluminum diffuser, provides uniform and comforting lighting. With FILO SOFT, you not only achieve excellent light effect, but also a touch of elegance and durability thanks to the quality of the materials. Discover a new dimension of lighting with the FILO SOFT series, where form meets function to create cosy and well-lit atmospheres. Find a new world of lighting with the FILO SOFT series.

FILO soft

Luce uniforme e accogliente. *Uniform and cosy light.*

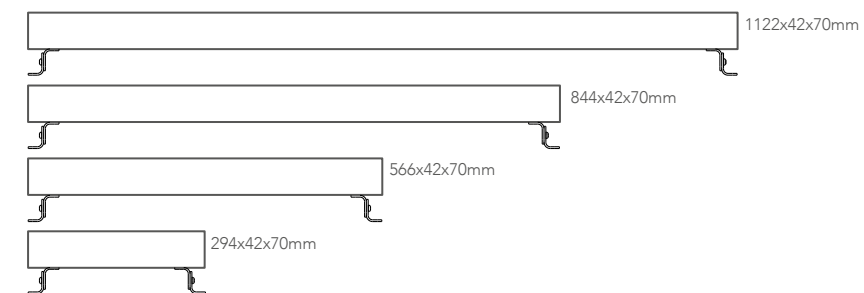

Filo soft

Colour:



Product type:
Materials:

*Floodlights
extra-clear tempered glass, painted
aluminium housing, stainless steel bracket*

Colour Temperature:

3000K, 4000K (2700K, 5000K on request)

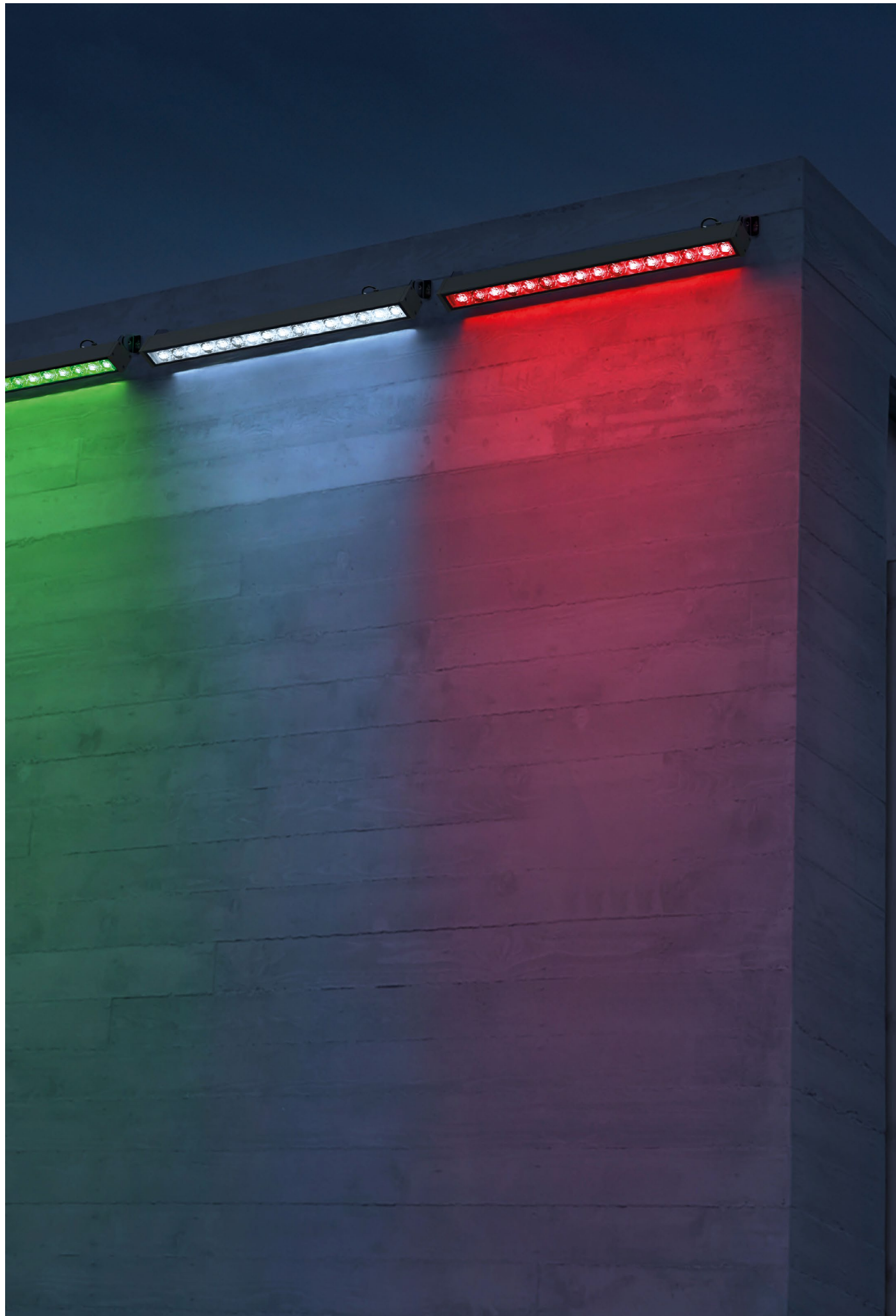

FILO POWER RGBW



FILO POWER

La serie DADO caratterizzata da linee morbide, volume compatto e un design arrotondato è stata progettata per integrarsi con stile e personalità nei contesti contemporanei.

Il riflettore diffondente assicura un'illuminazione bidirezionale confortevole e d'effetto.

Questo tipo di illuminazione potrebbe essere utile per creare un'atmosfera accogliente e distribuire uniformemente la luce.

Il particolare design arrotondato non passa inosservato rendendola piacevolmente in armonia con l'ambiente circostante.

La staffa di fissaggio in acciaio inossidabile rende l'installazione precisa e sicura.

The DADO series, characterized by smooth lines, compact volume and a rounded design, has been created to blend into contemporary settings with style and personality. The diffuse reflector ensures comfortable and impressive bi-directional. This kind of lighting could be useful for creating a welcoming atmosphere and distributing light evenly. The distinctive rounded design doesn't go unnoticed, making it pleasantly harmonious with the surrounding environment.

The stainless steel fixing bracket ensures precise and safe installation.

DADO

L'eleganza delle linee morbide. *The elegance of smooth lines.*

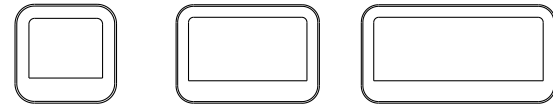

Dado S 80x80x50mm
Dado M 120x100x50mm
Dado L 200x100x50mm

Colour:



Product type:
Materials:

*Diffusing wall fittings
extra-clear tempered glass, painted
aluminium housing, stainless steel bracket
3000K, 4000K (5000K on request)*

Colour Temperature:





DADO L



DADO M

Concepito come un omaggio alla totalità e all'armonia, MOON si presenta come un punto luce discreto, capace di adattarsi perfettamente all'ambiente in cui è installato anche quando è spento. Le sue linee pulite e eleganti si integrano armoniosamente nel contesto.

Quando viene acceso, MOON si trasforma in una fonte di illuminazione scenica, offrendo una luce indiretta e diffusa che crea un'atmosfera piacevole e suggestiva.

Lasciati avvolgere dalla dualità di MOON, un equilibrio perfetto tra discrezione e impatto visivo.

L'effetto scenico e l'atmosfera piacevole creata possono contribuire a un'esperienza visiva e ambientale più ricca.

MOON ha una emissione indiretta a 360° della luce. La praticità si fonde con l'estetica.

Conceived as a tribute to entirety and harmony, MOON is a discreet point of light, capable of perfectly adapting to its environment even when switched off. Its clean and elegant lines blend harmoniously into the context.

When switched on, MOON transforms into a source of scenic lighting, providing indirect and diffused light that creates a pleasant and suggestive atmosphere. Let yourself be enveloped by the duality of MOON, a perfect balance between discretion and visual impact.

The scenic effect and the pleasant atmosphere created can contribute to a richer visual and environmental experience. MOON has a 360° indirect light emission.

Practicality merges with aesthetics.

MOON

Punto luce discreto. *Discreet light point.*

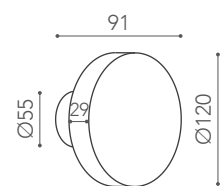

Moon

Colour:



Product type:

Materials:

Colour Temperature:

*Diffusing wall fittings
extra-clear tempered glass, painted
aluminium housing, stainless steel bracket
3000K, 4000K (5000K on request)*





La serie BLOCK rappresenta l'essenza stessa dell'apparecchio LED.

Emette luce in modo uniforme e omogeneo, non concentrato in un punto specifico ma distribuito in modo diffuso.

Ideale per situazioni in cui lo spazio è limitato o per applicazioni che richiedono un'illuminazione discreta.

Minime dimensioni d'ingombro e massima potenza, queste ultime racchiuse in un prodotto la cui eleganza non passa inosservata.

Lo spessore ridotto della serie BLOCK è solo uno dei suoi punti forti.

Infatti, il vetro temperato extrachiaro e le ottiche in tecnopolimero garantiscono un'alta resa, mentre la staffa di fissaggio in acciaio inossidabile rende l'installazione precisa e sicura.

The BLOCK series represents the very essence of LED luminaire. It emits light uniformly and homogeneously, not concentrated in a specific point but diffusely distributed.

Ideal for situations where space is limited or for applications that require discreet lighting.

Minimal dimensions and maximum power, all combined in a product whose elegance does not go unnoticed. The slim profile of the BLOCK series is just one of its strengths.

Indeed, the extra-clear tempered glass and the technopolymer beams ensure high performance, while the stainless steel fixing bracket ensures precise and safe installation.

BLOCK

L'essenza della luce *The essence of light*



Block S 80x100x25mm
Block M 120x100x25mm
Block L 200x100x25mm

Colour:



Product type:
Materials:

Colour Temperature:

*Diffusing wall fittings
extra-clear tempered glass, painted
aluminium housing, stainless steel bracket
3000K, 4000K (5000K on request)*

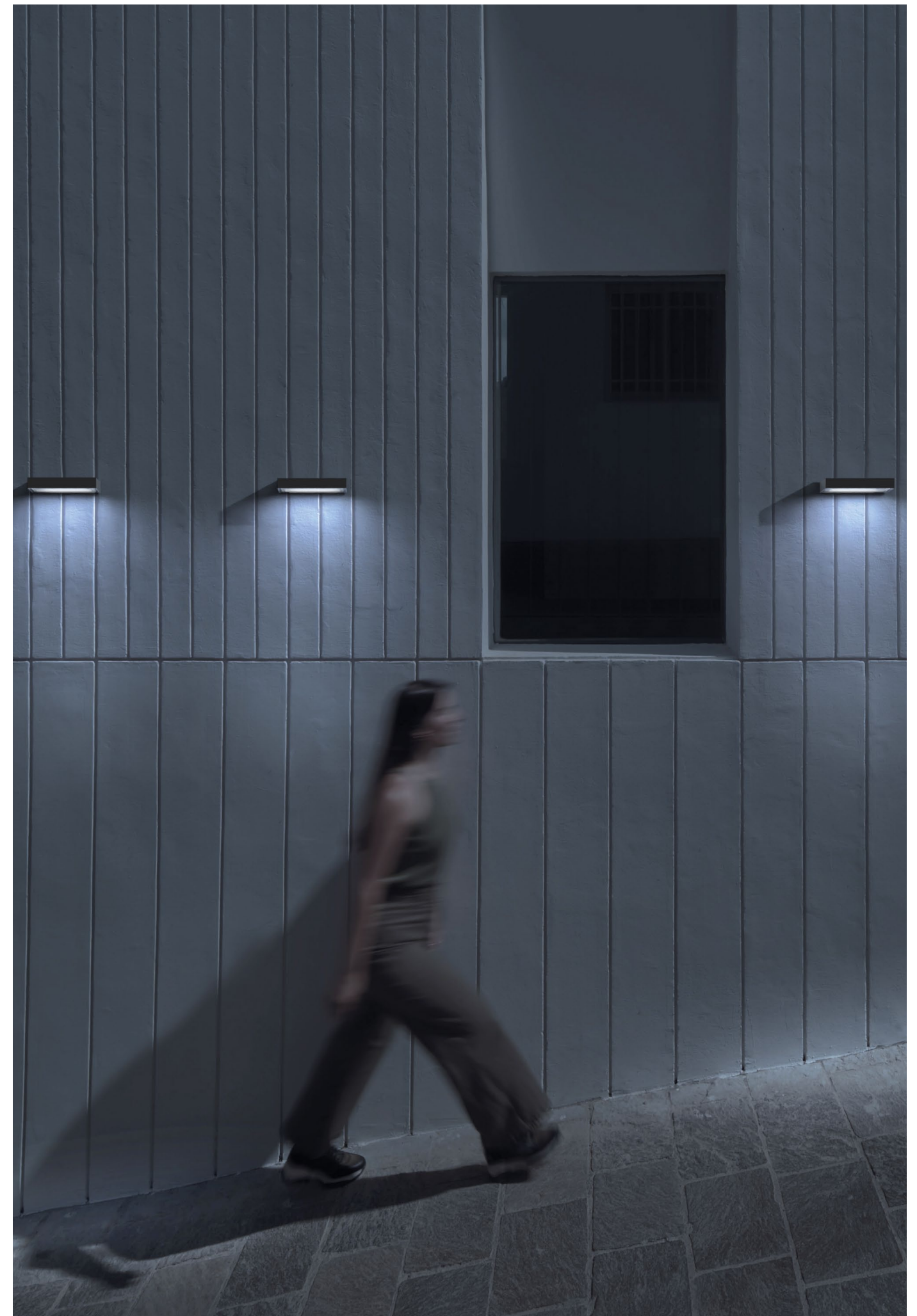



BLOCK L



BLOCK L



BLOCK BI M

La serie BLOCK raggiunge nuovi livelli di versatilità con l'aggiunta della variante biemissiva, ampliando ulteriormente la gamma di opzioni disponibili. Grazie all'innovativo utilizzo dell'ottica asimmetrica nella parte inferiore dell'emissione, la serie BLOCK BI non solo offre un'elegante illuminazione decorativa, ma anche una funzionalità straordinaria. Questa combinazione unica consente di integrare l'illuminazione in modo efficace e esteticamente gradevole, creando un impatto visivo durevole e allo stesso tempo utile. Sia che si tratti di un'illuminazione decorativa o funzionale, la serie BLOCK BI si distingue per la sua capacità di adattarsi e arricchire ogni ambiente.

The BLOCK series reaches new levels of versatility with the addition of the bi-emissive version, further expanding the range of available options. Thanks to the innovative use of asymmetric optics in the lower emission, the BLOCK BI series offers decorative lighting and extraordinary functionality. This unique combination allows for the effective and aesthetic pleasing integration of lighting, creating a lasting and useful visual impact. Whether decorative or functional lighting, the BLOCK BI series stands out for its ability to adapt to and enhance any environment.

BLOCK bi

Un'atmosfera unica e accogliente. *A unique and cosy atmosphere.*



Block bi S 80x100x50mm
Block bi M 120x100x50mm
Block bi L 200x100x50mm

Colour:



Product type:
Materials:

*Diffusing wall fittings
 extra-clear tempered glass, painted
 aluminium housing, stainless steel bracket
 3000K, 4000K (5000K on request)*

Colour Temperature:



FLARE

FLARE è una plafoniera adatta sia all'installazione a parete che a soffitto.

La sua linea pulita e lo spessore ridotto le permettono di inserirsi alla perfezione in diversi contesti architettonici.

La plafoniera FLARE possiede una cornice in alluminio verniciato che le dona pregio ed eleganza. Il vetro temperato extrachiaro, unito all'ottica diffondente, consentono a questo prodotto un'illuminazione ad alta efficienza, senza forme di abbagliamento.

Progettata specificamente per diffondere la luce, questo aiuta ad evitare effetti di luce dura e diretta, creando invece una luce più morbida e uniforme che contribuisce a un'atmosfera accogliente.

FLARE is suitable for ceiling and wall installation. Its clean lines and slim profile allow it perfectly fit into different architectural settings.

FLARE has a painted aluminum frame that gives it value and elegance. The extra-clear tempered glass, combined with the diffusing beams, allows this product to provide high-efficiency lighting without causing glare.

Specifically designed to diffuse light, it helps to avoid harsh and direct light effects, creating instead a softer and uniform light that contributes to a cosy atmosphere.

FLARE

Totalità e armonia. *Totality and harmony.*

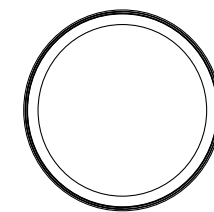

Flare
320Øx45mm

Colour:



Product type:
Materials:

Diffusing wall fittings, Ceilings fittings
extra-clear tempered glass, painted
aluminium housing, stainless steel bracket
3000K, 4000K (5000K on request)

Colour Temperature:

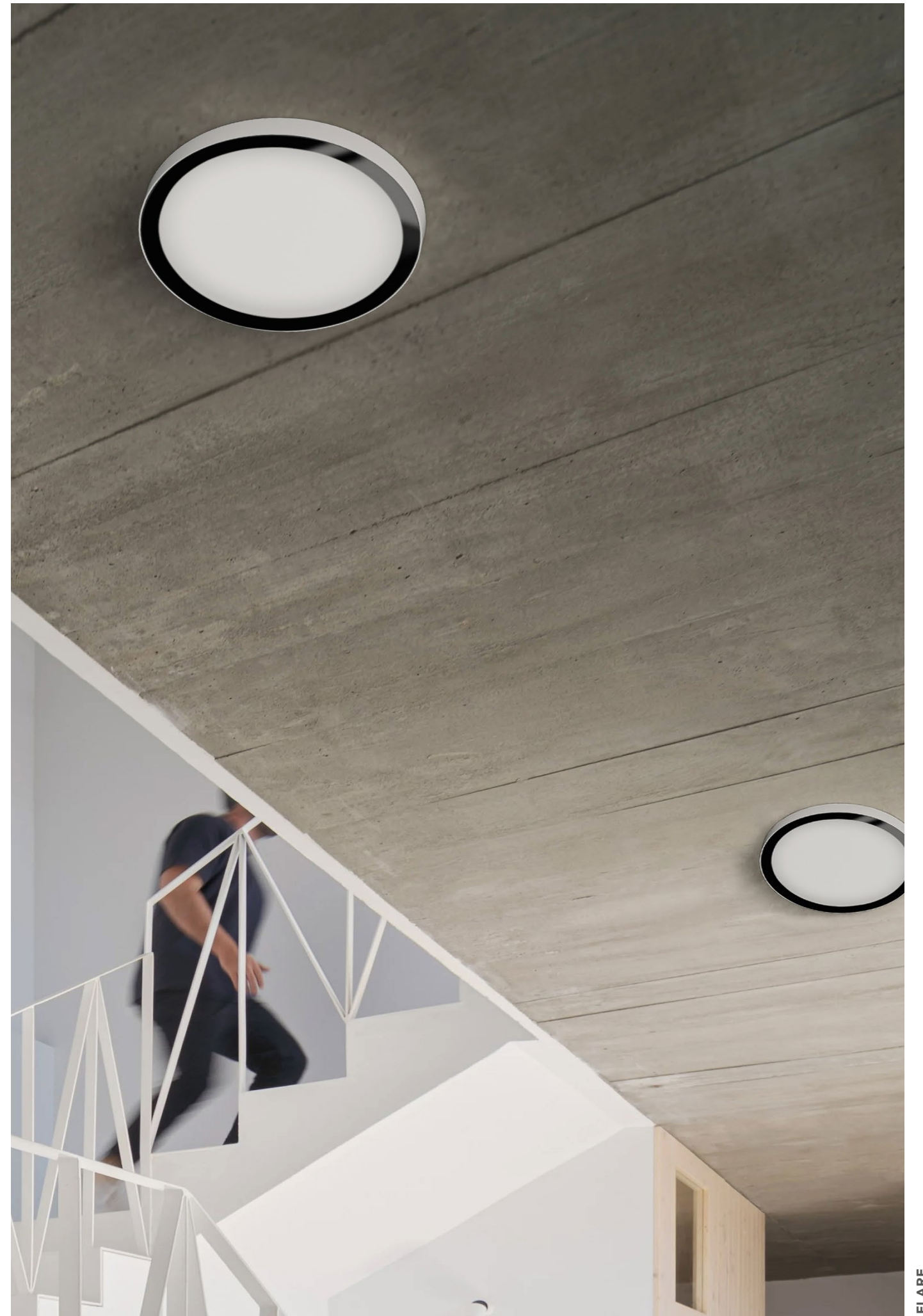

Eleva il tuo spazio con ICON T, ispirato dalla forma pura del cilindro.

Disponibile in quattro dimensioni e dotato di ottiche diverse, offre un'ampia libertà di personalizzazione. Questo design classico è la scelta ideale per l'illuminazione d'accento e funzionale delle pareti perimetrali degli edifici. Unisce estetica raffinata e funzionalità, conferendo un tocco distintivo a qualsiasi ambiente.

ICON T è la scelta versatile per l'illuminazione, grazie alla disponibilità di sorgenti LED con diverse potenze. Questo rende il prodotto adattabile a una vasta gamma di contesti. Le ottiche in tecnopolimero ad alta efficienza e il vetro temperato extrachiario resistente agli urti conferiscono al prodotto non solo versatilità, ma anche grande affidabilità.

ICON T, unisce la potenza luminosa alla durata, garantendo prestazioni eccellenti in ogni installazione.

Scegli la versatilità senza compromessi con ICON T.

Elevate your space with ICON T, inspired by the pure cylinder shape. Available in four sizes and equipped with different beams, it offers a wide range of customization. This classic design is the ideal choice for accent and functional lighting of building perimeter walls. It combines refined aesthetics and functionality, bringing a distinctive touch to any environment. ICON T is the versatile choice for lighting, thanks to the availability of LED sources with different powers. This makes the product adaptable to a wide range of contexts. The high-efficiency technopolymer beams and extra-clear impact-resistant tempered glass not only provide versatility, but also great reliability. ICON T combines luminous power with durability, ensuring excellent performance in every installation. Choose versatility without compromise with ICON T.

ICON T

Stile e funzionalità in un unico prodotto. *Style and functionality in one product.*

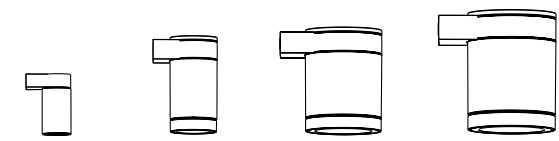

Icon T S 33Øx67mm
Icon T M 60Øx123mm
Icon T L 90Øx145mm
Icon T XL 120Øx173mm

Colour:



Product type:
Materials:

Wall fittings
extra-clear tempered glass, painted
aluminium housing, stainless steel bracket
3000K, 4000K (5000K on request)

Colour Temperature:





ICON T L



ICON T M

La gamma ICON T si espande con la variante biemissiva, offrendo una soluzione d'illuminazione versatile e moderna. La flessibilità e la modularità sono i tratti distintivi di questa famiglia di prodotti, ideata con un design minimalista capace di integrarsi armoniosamente in qualsiasi contesto. Scegli l'innovazione e la personalizzazione con ICON T BI, dove l'estetica contemporanea si unisce alla funzionalità per elevare il tuo spazio con luce e stile.

ICON T BI si presenta come una soluzione di illuminazione estremamente versatile, adattabile a una vasta gamma di contesti grazie alle quattro diverse dimensioni e alle sorgenti LED con varie potenze disponibili. Le ottiche in tecnopolimero ad alta efficienza e i vetri temperati extrachiari, resistenti agli urti, conferiscono al prodotto non solo flessibilità ma anche una notevole affidabilità. Con ICON T BI, unisci l'estetica raffinata alla robustezza, garantendo un'eccellente performance in ogni installazione.

The ICON T range expands with the bi-emissive version, offering a versatile and modern lighting solution. Flexibility and modularity are the distinctive features of this product family, created with a minimalist design capable of harmoniously integrating into any setting. Choose innovation and customization with ICON T BI, where contemporary aesthetics combine with functionality to elevate your space with light and style.

ICON T BI is an extremely versatile lighting solution, adaptable to a wide range of contexts thanks to its four different sizes and LED sources with various powers available. The high-efficiency technopolymer beams extra-clear impact-resistant tempered glass and not only provide flexibility but also considerable reliability to the product. ICON T BI combines refined aesthetics with strength, ensuring excellent performance in every installation.

ICON T bi

Flessibilità e la modularità come tratti distintivi. *Flexibility and modularity as distinctive features.*

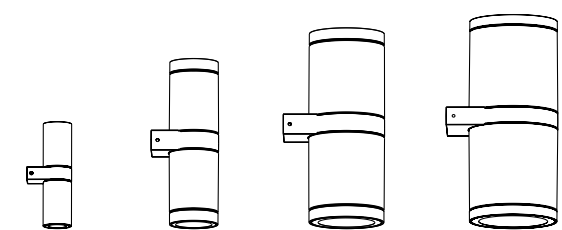

Icon T bi S 33Øx120mm
Icon T bi M 60Øx205mm
Icon bi T L 90Øx247mm
Icon T bi XL 120Øx300mm

Colour:



Product type:
Materials:

Wall fittings
 extra-clear tempered glass, painted aluminium housing, stainless steel bracket

Colour Temperature:

3000K, 4000K (5000K on request)





ICONT BIL



ICONT BIL



ICON T COMPACT

La serie ICON T COMPACT rappresenta l'esito della nostra costante ricerca di compattezza, unita a prestazioni di alto livello.

In questo prodotto innovativo, l'altezza è ridotta al minimo senza compromettere le elevate performance, offrendo al contempo una completa gamma di ottiche. Coniugando design compatto e potenza luminosa, ICON T COMPACT è la scelta ideale per coloro che cercano un'elegante soluzione illuminante che non rinunci alle prestazioni.

Riscopri l'illuminazione con la serie ICON T COMPACT dove l'essenzialità incontra l'eccellenza.

L'alta efficienza delle ottiche in tecnopolimero si fonde con il design compatto e le dimensioni ridotte ai minimi termini, conferendogli uno stile inconfondibile. ICON T COMPACT unisce forma e funzione in modo armonioso, offrendo un'illuminazione efficiente senza compromessi sul design, la bellezza incontra le prestazioni, creando un'elegante emissione luminosa che si adatta perfettamente a ogni contesto. Scopri l'unicità di ICON T COMPACT, dove la tecnologia si fonde con l'estetica in un connubio perfetto.

The ICON T COMPACT series is the result of our constant search for compactness combined with high performance. In this innovative product, the height is minimised without compromising the high performance, while offering a complete range of beams. Combining compact design and luminous power, ICON T COMPACT is the ideal choice for those looking for an elegant lighting solution that does not compromise on performance. Rediscover lighting with the ICON T COMPACT series, where essential meets excellence.

The high efficiency of the technopolymer optics merges with the compact design and minimal dimensions, giving it a distinctive style. ICON T COMPACT harmoniously combines form and function, offering efficient lighting without compromising on design. Beauty meets performance, creating an elegant light emission that perfectly adapts to any setting. Discover ICON T COMPACT, where technology blends with aesthetics in a perfect union.

ICON T compact

Design Compatto. *Compact design*

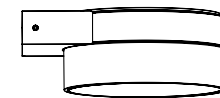

Icon T Compact
120Øx74mm

Colour:



Product type:
Materials:

Wall fittings
extra-clear tempered glass, painted
aluminium housing, stainless steel bracket

Colour Temperature:

3000K, 4000K (5000K on request)

La variante biemissiva della serie ICON T COMPACT si distingue per la sua compattezza, offrendo al contempo un risultato illuminotecnico totalmente differente. Questa innovativa soluzione mantiene il tratto distintivo della ridotta dimensione, ma con una prospettiva luminosa completamente rinnovata. ICON T BI COMPACT rappresenta l'equilibrio perfetto tra stile compatto e prestazioni illuminotecniche avanzate, offrendo una soluzione versatile e distintiva per ogni ambiente.

È un'icona di stile e funzionalità grazie all'alta efficienza delle ottiche in tecnopolimero, al design compatto e alle dimensioni ridotte ai minimi termini. L'estetica inconfondibile si sposa perfettamente con la sua efficienza luminosa. La combinazione di tecnologia avanzata e compattezza lo rende un elemento distintivo in ogni contesto.

Con ICON T BI COMPACT immergiti in un'esperienza illuminante che unisce con maestria forma e funzione, garantendo un tocco di eleganza in ogni ambiente.

The bi-emissive version of the ICON T COMPACT series is characterised by its compactness while offering a completely different lighting result. This innovative solution maintains the distinctive feature of compact size, but with a completely new light perspective. ICON T BI COMPACT represents the perfect balance between compact style and advanced lighting performance, providing a versatile and distinctive solution for any environment.

It is an icon of style and functionality thanks to highly efficient technopolymer optics, compact design, and minimised dimensions. Its unique aesthetics perfectly match its luminous efficiency. The combination of advanced technology and compactness makes it a distinctive element in any setting.

Immerse yourself with ICON T BI COMPACT in a lighting experience that combines form and function, ensuring a touch of elegance in every space.

ICON T bi compact

Equilibrio tra stile e prestazioni. *Balance between style and performance.*

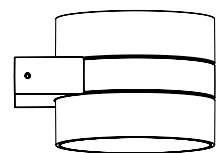

Icon T bi Compact
120Øx99mm

Colour:



Product type:
Materials:

Wall fittings
extra-clear tempered glass, painted aluminium housing, stainless steel bracket

Colour Temperature:

3000K, 4000K (5000K on request)



ICON T BI COMPACT

ICON C completa la famiglia ICON.
 Consente di completare progetti illuminotecnici armonici ed eleganti, offrendo un tocco di modernità e raffinatezza.
 Disponibile in 4 dimensioni dalla forma cilindrica e minimalista, ICON C si adatta perfettamente a qualsiasi ambiente. Grazie alla sua distribuzione di luce uniforme trasforma ogni ambiente in uno spazio luminoso e accogliente.
 ICON C è la scelta ideale per chi cerca un design raffinato.

*ICON C completes the ICON family, creating harmonious and elegant lighting projects and offering a touch of modernity and sophistication.
 Available in 4 sizes with a minimalist cylindrical shape, ICON C fits perfectly into any environment. Thanks to its uniform light distribution, it transforms every space into a bright and cosy area.
 ICON C is the ideal choice for those looking for sophisticated design.*

ICON C

L'essenziale che illumina. *The essential that illuminates.*

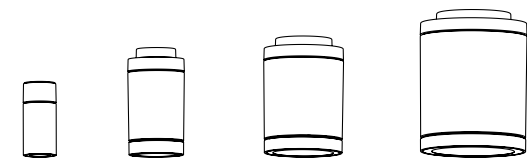

Icon C S 33Øx72mm
Icon C M 60Øx116mm
Icon C L 90Øx131mm
Icon C XL 120Øx156mm

- Colour:** ● ○ ● ● ●
- Product type:** Ceilings fittings
- Materials:** extra-clear tempered glass, painted aluminium housing, stainless steel bracket
- Colour Temperature:** 3000K, 4000K (5000K on request)





ICON C Compact

La nostra scelta di ottiche in tecnopolimero rappresenta l'innovazione al servizio della luminosità. Grazie alla leggerezza, alla resistenza e alla capacità di modellare la luce in modo efficiente, ICON C COMPACT offre una qualità di illuminazione superiore, creando atmosfere uniche, garantendo allo stesso tempo durabilità e performance eccezionali.

ICON C COMPACT, con il suo design compatto e dimensioni ridotte, si adatta perfettamente a molteplici contesti.

Ideale per spazi limitati o per chi ricerca un'estetica minimale, si presta all'illuminazione di interni ed esterni, in spazi commerciali o residenziali.

L'alta efficienza delle ottiche in tecnopolimero si sposa armoniosamente con il design minimalista, donando a ICON C COMPACT uno stile inconfondibile che fa risaltare ogni ambiente con un tocco di eleganza e modernità.

Our choice of technopolymer optics represents innovation at service of brightness. Thanks to its lightness, strength, and ability to efficiently shape light, ICON C COMPACT offers superior lighting quality. Creating unique atmospheres, while ensuring durability and exceptional performance.

ICON C COMPACT, with its compact design and reduced dimensions, fits perfectly into various contexts.

Ideal for limited spaces or for those seeking a minimalist aesthetics, it is suitable for indoor and outdoor lighting, in commercial or residential areas.

The high efficiency of technopolymer optics harmoniously blends with the minimalist design, giving ICON C COMPACT a distinctive style that enhances every environment with a touch of elegance and modernity.

ICON C compact

Stile inconfondibile e versatile. *Unique and versatile style.*



Icon C Compact
120Øx56mm

Colour:



Product type:
Materials:

Ceilings fittings
extra-clear tempered glass, painted
aluminium housing, stainless steel bracket

Colour Temperature:

3000K, 4000K (5000K on request)



RIGO R

Esalta la bellezza delle pareti e accendi il tuo percorso con la serie RIGO.

Progettata per creare suggestivi accenti di luce, questa collezione offre un impatto estetico notevole grazie agli effetti illuminografici che genera.

Ideale per l'illuminazione di percorsi pedonali e scale, la serie RIGO non solo aggiunge stile all'ambiente, ma favorisce anche una corretta percezione degli spazi, aumentando la sicurezza con una luce avvolgente che guida il cammino con eleganza e praticità.

Installazione senza sforzo, effetto luminoso senza eguali. La nostra gamma di prodotti, disponibile in due taglie, è stata progettata per una facile installazione direttamente sulle scatole standard di derivazione o a parete. Con un corpo in alluminio pressofuso zigrinato, garantisce non solo un design elegante, ma anche una diffusione omogenea della luce. Facilità d'installazione e prestazioni luminose di alta qualità rende RIGO la scelta ideale per un ambiente luminoso e accogliente.

Enhance the beauty of walls and light up your path with the RIGO series.

Designed to create suggestive light accents, this series offers a remarkable aesthetic impact thanks to the lighting effects it generates.

Ideal for lighting pedestrian pathways and stairs, the RIGO series not only adds style to the environment but also promotes a correct perception of spaces, increasing safety with an enveloping light that guides the way with elegance and practicality.

Effortless installation, unparalleled lighting effect. Our product range, available in two sizes, is designed for easy installation directly on standard junction boxes or on walls. With a textured die-cast aluminium body, it ensures not only an elegant design but also a uniform light diffusion. Easy installation and high-quality lighting performance make RIGO the ideal choice for a bright and welcoming environment.

RIGO

Accendi il tuo percorso. *Light your path.*

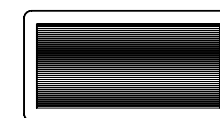

Rigo R
190x100x15mm

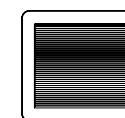

Rigo Q
100x100x15mm

Colour:



Product type:
Materials:

Wall effect
extra-clear tempered glass, painted
aluminium housing, stainless steel bracket
3000K, 4000K (5000K on request)

Colour Temperature:



RIGO Q



RIGO Q



VOLTA è una soluzione illuminante innovativa progettata per offrire un'illuminazione uniforme e suggestiva all'interno delle finestre. Con la sua massima miniaturizzazione, incredibile versatilità e prestazioni di alto livello, VOLTA è l'opzione ideale per creare atmosfere luminose uniche.

Inoltre, la disponibilità della tecnologia wireless rende l'installazione ancora più conveniente e intelligente, consentendo un controllo senza complicazioni.

VOLTA offre al mercato un prodotto incredibilmente compatto che unisce in modo elegante la potenza e il controllo. Nella versione Zigbee, il collegamento alla semplice alimentazione 230Vac è sufficiente per creare una rete mesh Wi-Fi, permettendo un'intelligente interconnessione tra gli apparecchi. Con la sua capacità di adattarsi alle esigenze, è dotato di palpebre per la regolazione precisa dell'ampiezza della lama di luce, consentendo un controllo personalizzato e una luminosità su misura.

Scopri la sintesi perfetta di potenza, controllo e design con VOLTA, una soluzione all'avanguardia per l'illuminazione sorprendente.

VOLTA is an innovative lighting solution designed to provide uniform and suggestive illumination inside windows. With its maximum miniaturization, incredible versatility, and high-level performance, VOLTA is the ideal option for effortless unique lighting atmospheres.

Furthermore, the availability of wireless technology makes installation even more convenient and intelligent, allowing for effortless control.

VOLTA offers the market an incredibly compact product that elegantly combines power and control. In the Zigbee version, a simple connection to the standard 230Vac power supply is sufficient to create a Wi-Fi mesh network, enabling smart interconnection between devices. With its ability to adapt to your needs, it is equipped with lids for precise adjustment of the light blade's width, allowing for personalized control and customized brightness.

Discover the perfect synthesis of power, control, and design with VOLTA, a cutting-edge solution for stunning illumination.

VOLTA

Atmosfere luminose uniche. *Unique luminous atmospheres.*

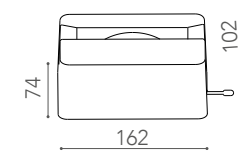

Volta

Colour:



Product type:

Wall effect

Materials:

extra-clear tempered glass, painted aluminium housing, stainless steel bracket

Colour Temperature:

3000K, 4000K (2700K, 5000K on request)

La forma essenziale indica un approccio minimalista, con un focus su linee pulite e semplici.

VIALE si adatta spesso a una varietà di contesti architettonici.

Progettato per indicare un percorso, spesso in aree pedonali o parchi, VIALE è disponibile in due diverse altezze garantendone l'inserimento in diversi contesti architettonici e paesaggistici in modo efficace e armonico.

Realizzato in alluminio pressofuso garantisce un'elevata resistenza all'ossidazione e un'ottima protezione agli agenti atmosferici.

The essential form reveals a minimalist approach, with a focus on clean and simple lines. VIALE often adapts to a variety of architectural contexts.

Designed to mark a path, often in pedestrian areas or parks, VIALE is available in two different heights, ensuring its effective and harmonious integration into various architectural and landscape contexts.

Made of die-cast aluminum, it guarantees high resistance to oxidation and excellent protection against atmospheric agents.

VIALE

La luce guida i tuoi passi *Light guides your steps.*

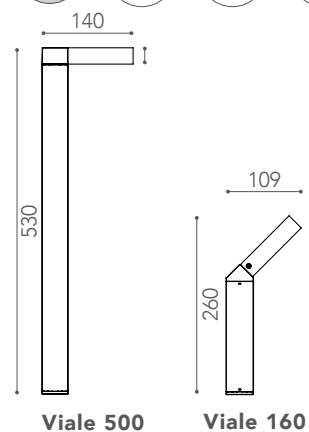

Colour:



Product type:
Materials:

*Bollard
extra-clear tempered glass, painted
aluminium housing, stainless steel bracket*

Colour Temperature:

3000K, 4000K (5000K on request)





VIALE 500
62

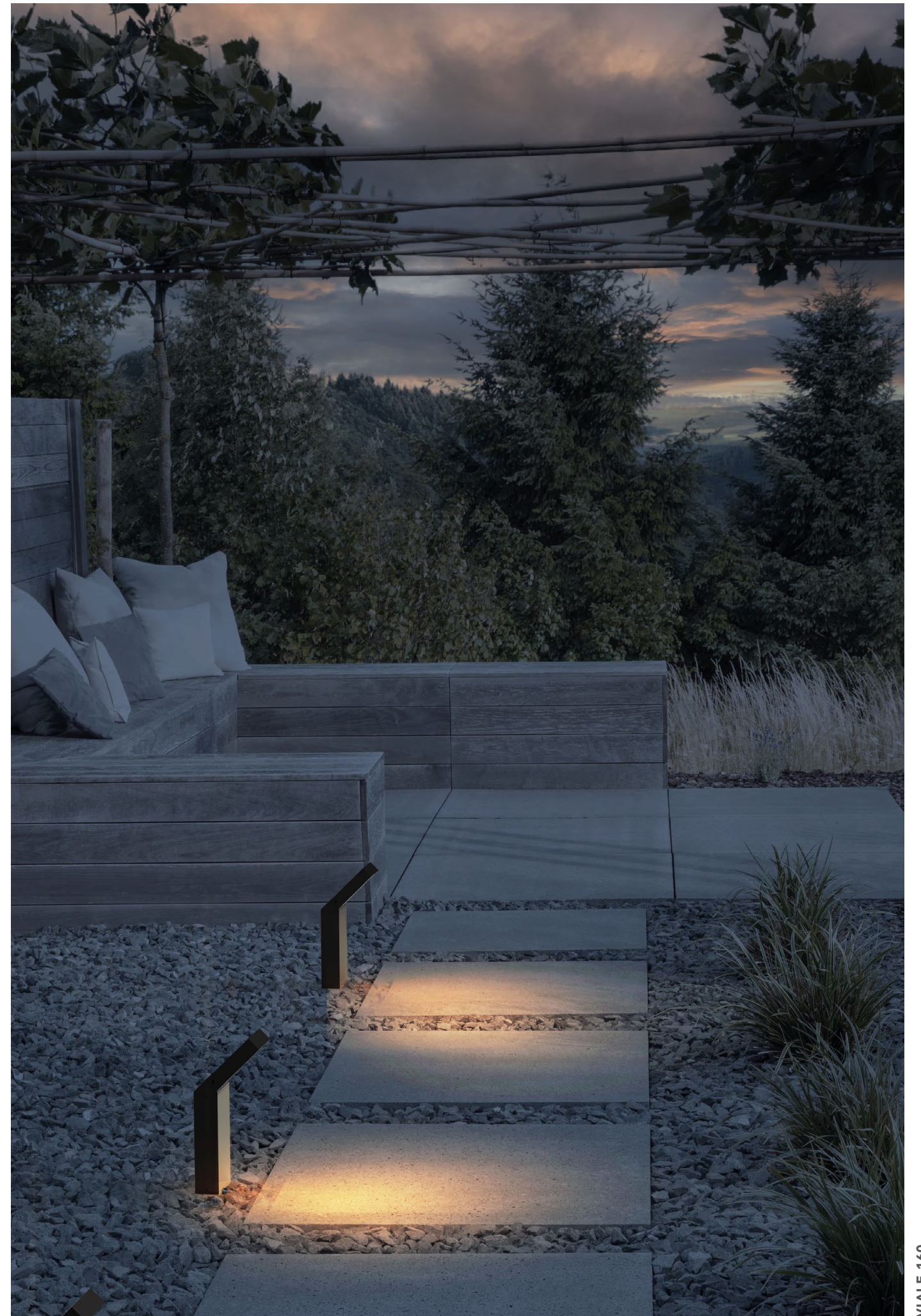

VIALE 160
63



TREE T 500

Con il suo design essenziale e la capacità di offrire una luce discreta ma efficace, TREE T è una scelta ideale per migliorare l'illuminazione degli ambienti esterni, contribuendo a creare un'atmosfera accogliente e tranquilla.

TREE T è disponibile in tre diverse altezze, offrendo flessibilità nella scelta delle soluzioni.

La distribuzione della luce a 360° o 180° consente di diffondere la luce in tutte le direzioni, rendendolo un'opzione versatile per vari contesti architettonici.

L'utilizzo di alluminio a basso contenuto di rame per la realizzazione della testa e del cono diffusore consentono di prolungare la durata del prodotto e a mantenerne la qualità a lungo termine, garantendo un'illuminazione affidabile e duratura.

L'uso del vetro temperato aiuta a proteggere dalle condizioni atmosferiche avverse.

Queste caratteristiche rendono TREE T una scelta eccellente per un'illuminazione di lunga durata.

Disponibile in differenti finiture, fornisce uno stile perfettamente adattato alle diverse situazioni e preferenze.

With its minimalist design and the ability to offer discreet yet effective lighting, TREE T is an ideal choice to enhance outdoor lighting, contributing to creating a cosy and peaceful atmosphere.

TREE T is available in three different heights, providing flexibility in choosing solutions.

The 360° or 180° light distribution allows light in all directions, making it a versatile option for different architectural contexts. The use of low-copper aluminium for the head and diffuser cone helps extend the product's lifespan and maintain quality in the long term, ensuring reliable and durable lighting.

The use of tempered glass helps protect it against adverse weather conditions.

These features make TREE T an excellent choice for long-lasting illumination. Available in different finishes, it provides a style perfectly adapted to different areas and preferences.

TREE T

Rivela la bellezza dell'ambiente. *Reveals the beauty of the environment.*



Tree T 800
120Øx800mm

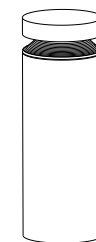

Tree T 500
120Øx500mm

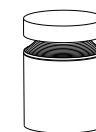

Tree T 160
120Øx160mm

Colour:



Product type:
Materials:

*Bollard
extra-clear tempered glass, painted
aluminium housing, stainless steel bracket*

Colour Temperature:

3000K, 4000K (5000K on request)



TREE T 500

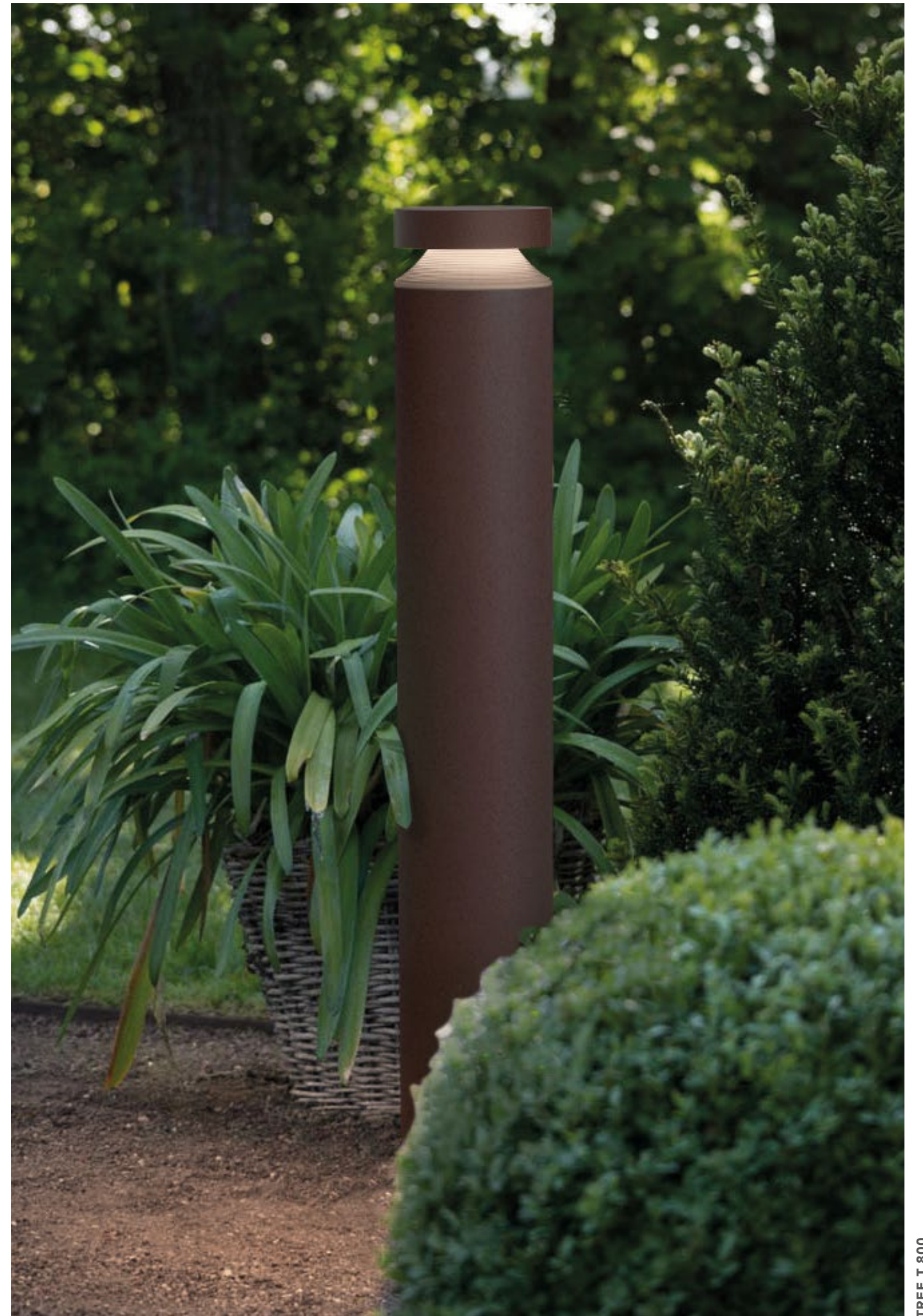

TREE T 800

MIMÌ è molto più di una lampada: è un'esperienza luminosa unica. Cordless e ricaricabile, offre la libertà di creare un'atmosfera avvolgente con i suoi 3 diversi livelli di intensità luminosa. Con un grado di protezione IP54, MIMÌ è adatta sia per l'uso interno che esterno, portando la sua eleganza ovunque tu desideri. Disponibile nelle varianti bianca e nera, sorprende anche per la sua lunga durata: alla minima intensità, garantisce l'illuminazione per circa 20 ore. MIMÌ è l'equilibrio perfetto tra design, praticità e atmosfera suggestiva.

Stelo in alluminio verniciato, viteria in acciaio inossidabile e base zavorra in metallo verniciato con appoggio antigraffio: ecco la solida struttura che rende la nostra lampada un'opera d'arte funzionale. L'esclusivo cavo di ricarica magnetico consente una connessione senza sforzi, mentre il comando touch per accensione, offrendo un controllo intuitivo. La versione Bluetooth amplifica l'esperienza, consentendo l'utilizzo remoto tramite un'applicazione dedicata. Con la possibilità di creare scenari, regolare e comandare gruppi di lampade contemporaneamente, la nostra lampada si trasforma in un elemento chiave per personalizzare l'illuminazione in ogni momento.

MIMÌ is more than a lamp: it is a unique lighting experience. Cordless and rechargeable, it offers the freedom to create an enveloping atmosphere with its 3 different levels of light intensity. With an IP54 protection rating, MIMÌ is suitable for both indoor and outdoor use, with its elegance wherever you desire. Available in white and black variants, it also impress with its long life: at the minimum intensity, it ensures lighting for approximately 20 hours. MIMÌ is the perfect balance between design, practicality, and evocative atmosphere.

Stem made of painted aluminum, stainless steel screws and painted metal ballast base with non-scratch support: this is the solid structure the solid structure that makes our lamp a functional work of art. The exclusive magnetic charging cable allows effortless connection, while the touch control and dimming, offering intuitive control. The Bluetooth version amplifies the experience, allowing remote control through a dedicated app. With the ability to create scenarios, regulate, and control groups of lamps simultaneously, our lamp becomes a key element for customizing lighting at any moment.

MIMÌ

Libertà di illuminazione senza limiti. *Unlimited lighting freedom.*

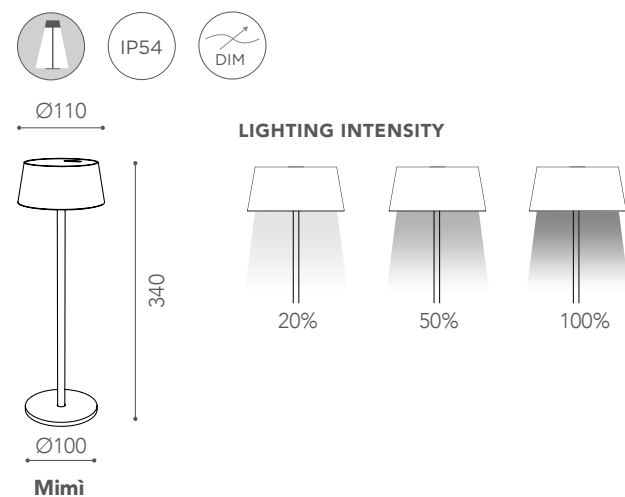

Colour:



Product type:
Materials:

Cordless lamp
Steam painted aluminium, techno polymer, base support, metal ballast base
3000K

Colour Temperature:





MIMÍ

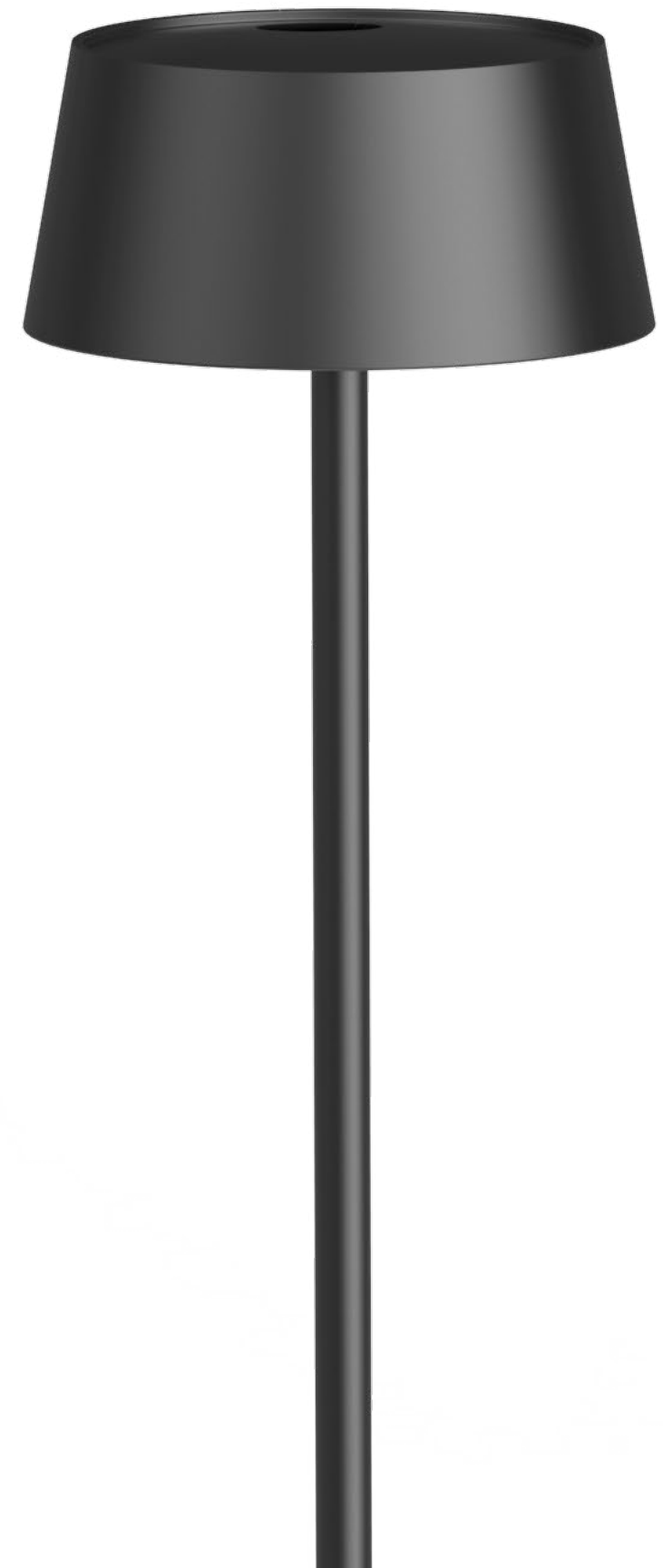

COCÒ è più di una semplice lampada da tavolo: è un'esperienza di illuminazione dinamica. Questa lampada cordless è dotata di un innovativo sistema d'aggancio magnetico doppio, che consente di spostare il corpo illuminante da un supporto all'altro senza l'utilizzo di utensili, offrendo totale libertà. Con 3 diversi livelli d'intensità luminosa, COCÒ crea un'atmosfera unica in ambienti domestici, hotel, centri benessere e spazi all'aperto. Il grado di protezione IP54 la rende adatta sia per l'uso interno che esterno, mentre la disponibilità nei colori bianco e nero permette di integrarla perfettamente con qualsiasi stile. Alla minima intensità, garantisce l'illuminazione per circa 15 ore. Sinonimo di massima versatilità grazie al doppio fissaggio magnetico e alla doppia accensione. È possibile spostare il corpo illuminante da un accessorio all'altro con un solo gesto. L'esclusivo cavo di ricarica magnetico semplifica la connessione, mentre il comando touch per accensione, spegnimento e dimmerazione è facilmente accessibile sia sul lato superiore che su quello inferiore del corpo illuminante. La versione Bluetooth apre nuove possibilità, permettendo l'utilizzo remoto tramite un'applicazione dedicata. Con la capacità di creare scenari, regolare e comandare gruppi di lampade contemporaneamente, COCÒ si trasforma in un'esperienza di illuminazione personalizzata e intelligente.

COCÒ

Porta la luce con te ovunque vai! *Take light with you wherever you go!*

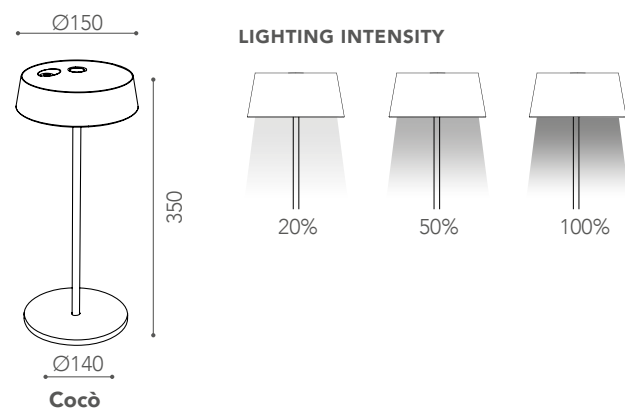

Colour: ● ○
Product type: Cordless lamp
Materials: Steam painted aluminium, techno polymer, base support, metal ballast base
Colour Temperature: 3000K

COCÒ is more than just a table lamp: it is a dynamic lighting experience. This cordless lamp is equipped with an innovative dual magnetic attachment system which makes it possible to move the luminaire from one support to another without the use of tools, offering total freedom. With 3 different levels of light intensity, COCÒ creates a unique atmosphere in homes, hotels, wellness centers, and outdoor spaces. Its IP54 protection rating makes it suitable for both indoor and outdoor use, while the availability in white and black colours allows it to perfectly integrate with any style. At minimum intensity, it ensures lighting for approximately 15 hours. Synonymous with maximum versatility thanks to the dual magnetic fastening and dual switching. The luminaire body can be moved from one accessory to another with a single gesture. The exclusive magnetic charging cable simplifies the connection, while the touch control and dimming is easily accessible on both top and bottom side of the luminaire. The Bluetooth version opens up new possibilities, allowing remote control through a dedicated app. With the ability to create scenarios, regulate, and control groups of lamps simultaneously, COCÒ transforms into a personalized and intelligent lighting experience.





supporto da tavolo
table support



supporto da tavolo
in dotazione
table support
supplied



laccio
lace



gancio
hook



attacco a parete
wall support

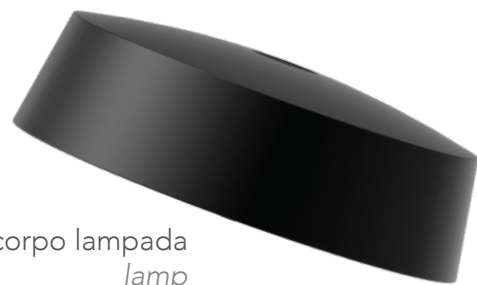

corpo lampada
lamp

cocò



cocò



cocò

more
L I G H T



EP S.p.A. - Via Del Commercio 1 - 25039 Travagliato (BS) - ITALY
Tel. (+39) 030 2583990 - sales@morelight.it